

第64回国民体育大会関東ブロック大会 水泳（水球）競技組合せ

期 日 平成21年 8月 1日(土) ・ 2日(日)

会 場 千葉県国際総合水泳場

第1日 8月1日(土) (ゲームNo.1~No.8)

Aブロック			Bブロック		
群	馬	県	埼	玉	県
山	梨	県	東	京	都
千	葉	県	栃	木	県
茨	城	県	神	奈	川
			神	奈	川
			神	奈	川

順位	Aブロック	Bブロック
1 位		
2 位		
3 位		
4 位		

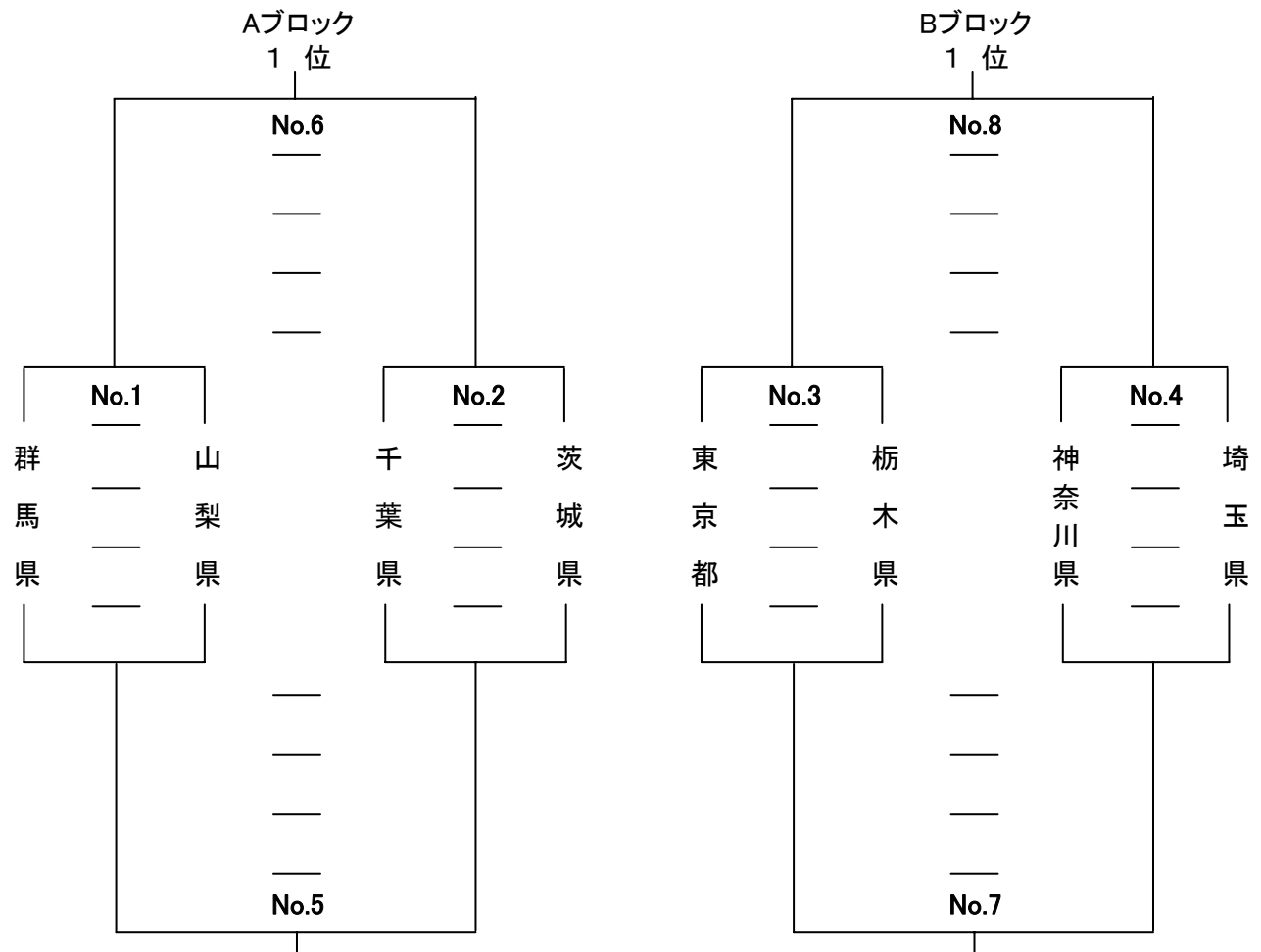

試合時間

No.1 9:00~ No.2 10:05~ No.3 11:10~ No.4 12:15~
No.5 13:20~ No.6 14:25~ No.7 15:30~ No.8 16:35~

第2日 8月2日(日) (ゲームNo.9~No.14)

No.9 Aブロック 2・3位決定戦

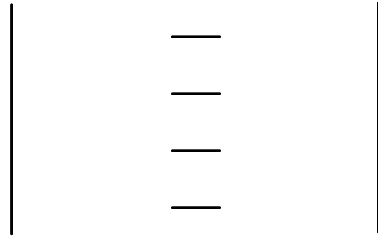

No.6の敗者

No.5の勝者

No.10 Bブロック 2・3位決定戦

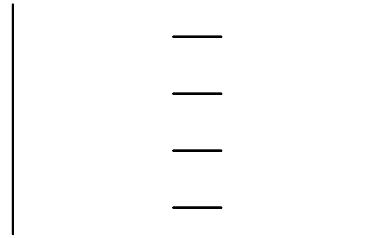

No.8の敗者

No.7の勝者

No.11 代表権 1位決定戦

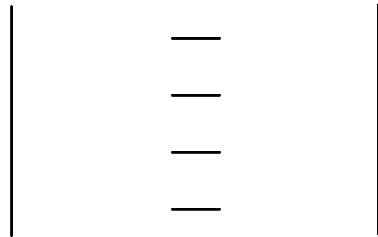

A1位

B1位

No.12 代表権

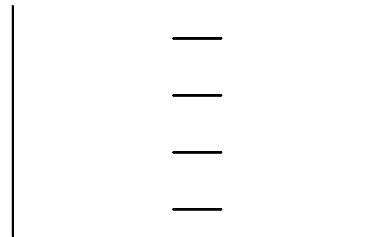

A2位

B2位

No.13

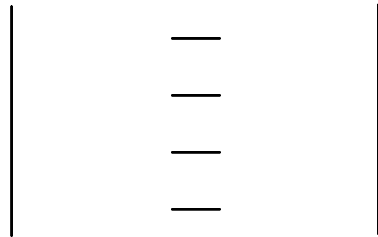

A3位

B3位

No.14 代表権3位決定戦

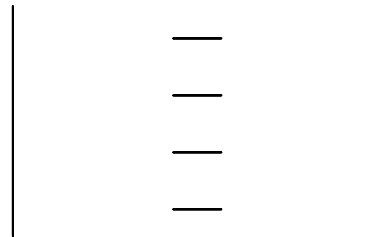

No.11の敗者

A又はBの3位

試合時間

No.9 9:00～

No.10 10:10～

No.11 11:20～

No.12 12:30～

No.13 13:40～

No.14 15:20～

(競技規定)

- 1、全てのゲーム(No.1～No.14)において同点が生じた場合は、5分間の休憩の間にサイドを決め、Vゴール方式とする。
- 2、ゲームNo.9・No.10は、ゲームNo.1～4ですすでに対戦済の場合、その結果を生かし省略する。
- 3、ゲームNo.13はゲームNo.11・No.12の結果、勝者がAまたはBに偏った場合に実施する。
- 4、ゲームNo.14はゲームNo.11・No.12・No.13の結果、勝者がAまたはBに偏った場合に実施する。
- 5、ゲームが省略された場合、順次繰り上げてゲームを実施する。ただし、ゲームが連続する場合には、30分の休憩をとる。